

Breville

Smart Grinder™ Pro

咖啡豆研磨機

使用說明書



BCG820BSS

恭喜您

選購 Breville 新產品

Smart Grinder™ Pro

咖啡豆研磨機

目錄

- 4 Breville—締造安全為先的優質生活
- 7 了解您的 Breville
Smart Grinder™ Pro 咖啡豆研磨機
- 10 Breville Smart Grinder™ Pro
咖啡豆研磨機操作指南
- 18 Breville Smart Grinder™ Pro
咖啡豆研磨機保養及清潔
- 20 實用小貼士
- 22 疑難排解

Breville高度關注產品安全。設計和生產消費產品時，我們始終以客戶安全作首要考慮。我們懇請您謹慎使用任何電器，並遵守以下注意事項。

重要安全指引

使用前請閱讀所有說明，並妥善保管以供將來參考之用

- 使用前請仔細閱讀所有說明，並妥善保管以供將來參考。
- 首次使用Breville Smart Grinder™ Pro咖啡豆研磨機前，請先拆除並妥善棄置所有包裝材料和促銷標籤。
- 為避免幼兒因誤吞部件而意外窒息，請拆除並妥善棄置Breville Smart Grinder™ Pro咖啡豆研磨機 電源插頭上的保護套。
- 使用Breville Smart Grinder™ Pro咖啡豆研磨機時，切勿將其放在工作檯或桌子邊緣。
- 切勿將 Breville Smart Grinder™ Pro咖啡豆研磨機放在煤氣爐、電磁爐附近，或接觸到熱焗爐的地方。
- 切勿將 Breville Smart Grinder™ Pro咖啡豆研磨機放在水槽排水板上使用。
- 確保檯面平整、乾淨，沒有水漬。
- Breville Smart Grinder™ Pro咖啡豆研磨機不需使用外部計時器或獨立的遠程操作系統。
- 為防止觸電，切勿將研磨機底座、電源線或電源插頭浸入水中，或讓濕氣接觸到這些部件。
- 暫停使用、清潔前、準備移動、拆卸、組裝前、存放時及任由 Breville Smart Grinder™ Pro咖啡豆研磨機處於無人看守狀態時，請務必截斷電源並拔出電線插頭。
- 除非在可為其安全負責之人士監督下，確保其可安全操作Breville Smart Grinder™ Pro咖啡豆研磨機，幼童或體弱者不應使用本產品。
- 請勿使用 Breville Smart Grinder™ Pro咖啡豆研磨機本身配件以外的任何配件。
- 如咖啡豆容器蓋未蓋好並鎖定，切勿使用Breville Smart Grinder™ Pro咖啡豆研磨機。機器操作時，切勿用手指、手、頭髮、衣服及餐具接觸咖啡豆容器。
- 當咖啡豆容器和蓋鎖定在研磨室內的正確位置時，才可啟動咖啡豆研磨機。
- 切勿使用 Breville Smart Grinder™ Pro咖啡豆研磨機超過 2 分鐘，否則可能會引起過熱。長時間使用Breville Smart Grinder™ Pro咖啡豆研磨機後，應暫停操作 20 分鐘。
- 切勿將 Breville Smart Grinder™ Pro咖啡豆研磨機用於研磨咖啡豆之外的任何用途。
- 請勿在咖啡豆容器中放入預磨咖啡。Breville Smart Grinder™ Pro咖啡豆研磨機不可用於研磨黏稠或極硬的食物，或任何以水果、瓜子或香草製成的糊狀食物，如咖喱醬、堅果糊等。
- 請保持 Breville Smart Grinder™ Pro咖啡豆研磨機及配件清潔。請根據第 16 頁的“保養及清潔”指南操作。

重要安全指引，適用於所有家電

- 本產品僅供家居使用。
- 使用前請先將電源線完全鬆開。
- 切勿將電源線懸掛於工作檯或桌子邊緣，或接觸灼熱表面。
- 切勿將本產品用於任何本說明書中描述用途之外的其他用途。請勿在室外使用本產品。請勿在移動的車輛或船隻上使用本產品。
- 當兒童使用或接近本產品時，必須對其作密切監督。
- 定期檢查供應電源線和實際產品是否出現損壞。如有任何損壞或產品出現問題，請勿使用。立即停止使用產品，並與維修中心聯絡
電話：(852) 2406 5666 (香港)
- 如發生電源線損壞，必須請生產商、其服務代理或具備同等資格的專業人員代為更換，免生危險。
- 要進行除清潔外的任何維護保養，請與維修中心聯絡
電話：(852) 2406 5666 (香港)
電話：(853) 2836 2928 (澳門)
- 如未能完全理解說明書中的接駁指南，或對於產品是否正確接地存有疑問，請向專業電工查詢。

Breville Assist™ 輔助插頭裝置

- 您的 Breville 產品配有一個特別的 Assist™ 輔助插頭裝置。電源插頭上設計有一個一指寬的孔洞，方便您安全地將插頭從牆面插座中輕易拔出。建議將插頭直接插入 Breville 產品配備的電源插座，並使用獨立專用電路，以策安全。如因與其他電器一起使用而導致電路過載，本產品將無法正常運作。不建議配合電源拖板或電源延長線使用。

請妥善保管本說明書。
僅供家居使用

了解您的
Breville Smart Grinder™ Pro
咖啡豆研磨機

瞭解您的 Breville Smart Grinder™ Pro 咖啡豆研磨機

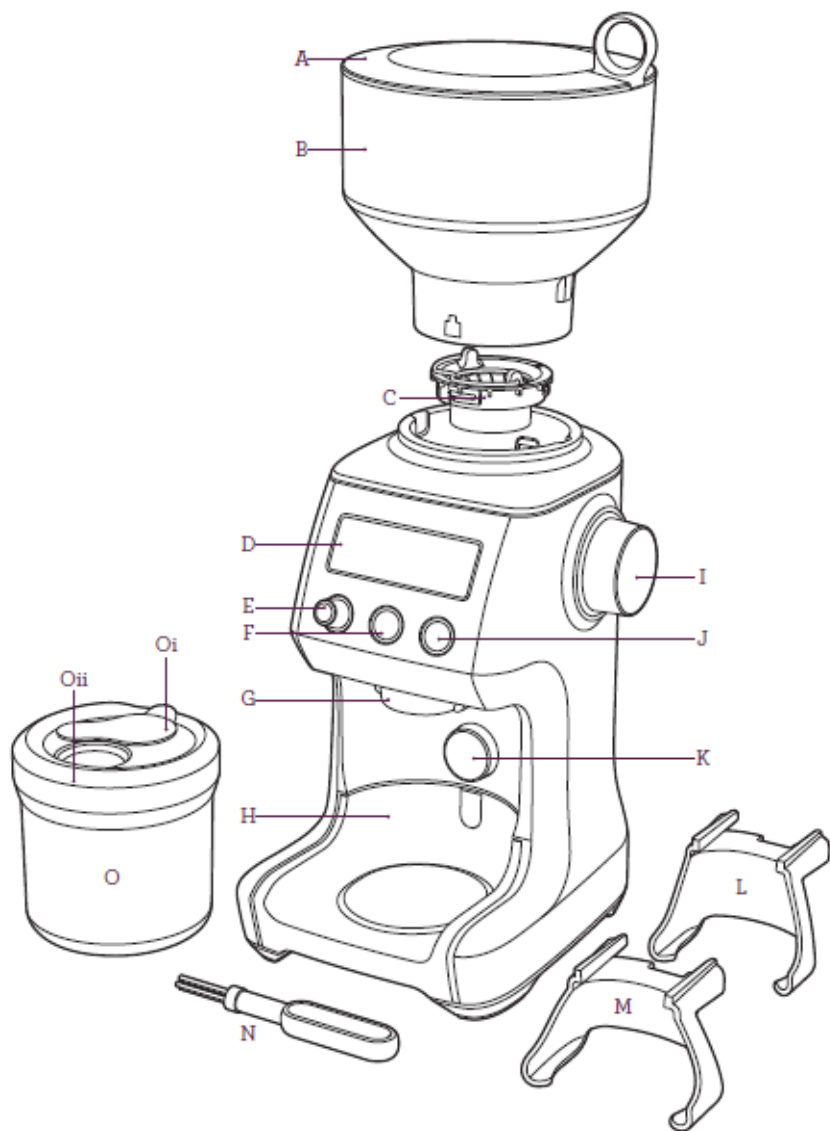

瞭解您的 Breville Smart Grinder™ Pro 咖啡豆研磨機

- A. **咖啡豆容器蓋**
優良密封性能，確保咖啡豆保持新鮮
- B. **咖啡豆容器**
450 克咖啡豆容器，配備鎖定系統，方便拆卸及換豆
- C. **加厚不鏽鋼錐形刀盤**
減少研磨所產生的熱力，保留咖啡豆油脂。
- 可拆及調節式上層刀盤
- D. **背光液晶屏**
顯示研磨設定、份數 / 杯數和自定份量。
- E. **出粉量調節 | 程式旋鈕**
增加或減少程式內的預設出粉量
- F. **出粉量按鈕**
選擇份數 / 杯數
- G. **研磨出粉口**
- H. **研磨承接盤**
承接研磨時溢出的咖啡粉。可拆式設計，方便清洗。
- I. **研磨顆粒調節旋鈕**
60 種自定研磨設置，從濃縮咖啡到濾壓壺咖啡均應有盡有
- J. **開始 | 暫停 | 取消按鈕**
開始、暫停或停止運作。
- K. **手把重新啓動開關**
向內推進開始或取消研磨

配件

- L. 50-54 毫米手把支架
- M. 58 毫米手把支架
- N. 錐形刀盤清潔刷
- O. 咖啡粉容器
儲存研磨咖啡。
Oi - 容器帽蓋
Oii - 容器頂蓋

未顯示部件

研磨室

將分配前咖啡豆產生的靜電量減至最低

過熱自動安全關機

防止電機過熱

節能 / 休眠模式

暫停使用 5 分鐘後，機組電源將自動切斷，產品將自動切換至待機模式。

電源線收納

Breville Smart Grinder™ Pro
咖啡豆研磨機
操作指南

Breville SmarGrinder™ Pro 咖啡豆研磨機操作指南

咖啡豆研磨機簡介

這台咖啡豆研磨機 (Smart Grinder™ Pro Pro) 使用強化的不鏽鋼錐形刀盤，能夠研磨整顆咖啡豆，適合各種沖煮咖啡方法，從最幼的濃縮咖啡 Espresso 設定，最粗的 Plunger 濾壓式咖啡都包括在內。只要按下一個按鈕，便可選擇濃縮咖啡杯 (Shots) 或一般咖啡杯 (Cups) 量。所有各種咖啡的出粉量 (Grind Amount) (份量) 都是由一個電子計時器控制。每種沖煮方法都有預設的份量，但只要旋轉出粉量 (Grind Amount) 的調節按鈕，並更改研磨機運轉的時間，便可輕鬆調整份量。選擇想要的份量後，便可持續按程式 (PROGRAM) 按鈕，設定您自己的時間。您可直接研磨到把手 (Portafilter)、研磨容器 (Grinds Container) 或滴漏式咖啡 (Drip Coffee) 滴漏籃中。

首次使用前

請拆除所有包裝材料及撕掉促銷貼紙。並把咖啡豆容器、支架、研磨容器、容器蓋及清潔刷，放入溫肥皂水中清洗，並徹底擦乾。用軟濕布徹底擦拭研磨機的外層，並徹底擦乾。將研磨機放在平坦的桌面上，並將電線插頭插入 230 - 240V 的插座，接著開啟電源「ON」。

省電功能

如未使用的時間超過 5 分鐘，研磨機會自動關閉。

在省電/休眠模式 (POWER SAVING/SLEEP MODE) 下欲重新啟動研磨機，請按下研磨機控制面板上的按鈕。

注意事項

如果咖啡豆容器未鎖定在正確的位置上，液晶螢幕上會顯示「請鎖定咖啡豆容器」(PLEASE LOCK HOPPER) 的訊息，這時基於安全理由，無法操作研磨機。

組裝 Breville Smart Grinder™ Pro 咖啡豆研磨機

咖啡豆容器

對準咖啡豆容器底部的標籤，然後將咖啡豆容器插入正確的位置。將咖啡豆容器調節按鈕旋轉 90°，便能將咖啡豆容器鎖定在正確的位置。

倒入新鮮的咖啡豆，並將蓋子蓋緊在咖啡豆容器的上方。

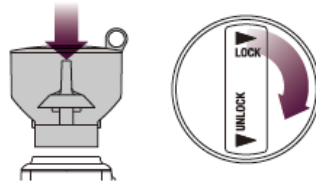

要拆除咖啡豆容器的方法是逆時針旋轉調節按鈕，然後將咖啡豆容器提起。有了鎖定系統，您可將咖啡豆容器中的咖啡豆，安全地移到儲存容器中。

在濃縮咖啡 (Espresso)、過濾式咖啡 (Percolator)、滴漏咖啡 (Filter) 或濾壓壺咖啡 (Plunger) 等每一種沖煮方法中，都有不同研磨粗細設定。不同的沖煮方法，研磨顆粒粗細設定會不同。這是因為每一種方法都需要不同的研磨粗細程度，才能達到最理想的萃取。

您可以旋轉研磨顆粒調節 (Grind Size) 調節按鈕，實驗看看不同的研磨粗細設定，沖煮出最符合您口味的咖啡。



Breville Smart Grinder™ Pro 咖啡豆研磨機操作指南

濃縮咖啡 Espresso 研磨

研磨新鮮的咖啡豆時，請使用單層濾籃。使用濃縮咖啡（ESPRESSO）中較細的 1 - 30 設定。

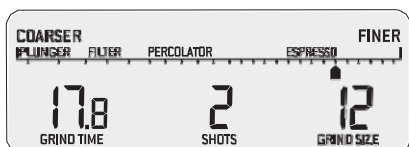

步驟 1：

插入適當尺寸的把手（Portafilter）支架。將您的把手插入支架。

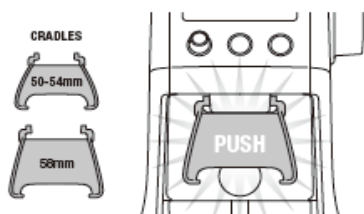

注意事項

在操作期間按下濃縮咖啡杯一般咖啡杯（SHOTSICUPS）按鈕，便可改變已選擇的量。插入支架後，最多的濃縮咖啡杯數是 2 杯。

步驟 2：

選擇您的濃縮咖啡杯一般咖啡杯
按下濃縮咖啡杯一般咖啡杯
（SHOTSICUPS），便可選擇想要的研磨咖啡量。



持續按著濃縮咖啡杯一般咖啡杯
（SHOTSICUPS）按鈕，直到顯示想要的量。

下面的咖啡表顯示每一種沖煮最多的研磨咖啡杯或一般咖啡杯數。分配的量將視選擇的沖煮方法（Brew Method）及出粉量（Grind Amount）而不同。

旋轉出粉量（Grind Amount）調節按鈕，調整研磨時間，以達到正確的咖啡份量。增加時間會增加份量，減少時間則會減少份量。

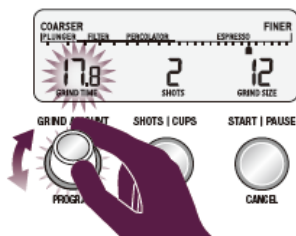

咖啡圖表

沖煮方法	濃縮咖啡	過濾式咖啡壺	滴漏式	濾壓壺手把
研磨粗細設定	幼細	中等	中等至粗	粗
研磨設置	1-30	31-45	46-54	55-60
出粉量	1 到 8 杯	1 到 12 杯	1 到 12 杯	1 到 12 杯

Breville Smart Grinder™ Pro 咖啡豆研磨機操作指南

步驟 3：

設定研磨粗細程度

要煮出濃縮咖啡 espresso，我們建議選擇將研磨顆粒粗細 (Grind Size) 設定為 12 做為起點，然後依照需要調節研磨顆粒調節 (Grind Size) 旋鈕的較粗 (Coarser) 或較細 (Finer) 來調整濃縮咖啡 espresso 的流量。這應與出粉量 (Grind Amount) (份量) 設定一併完成。



您會需要萃取一杯濃縮咖啡 espresso，來判斷是否需要改變研磨顆粒大小 (Grind Size) 及/或出粉量 (Grind Amount)，以達到正確的流速。傳統上，所謂的單份濃縮咖啡 (single shot of espresso) 是指 30 秒煮出約 30 毫升的咖啡，而雙份濃縮咖啡 (double shot of espresso) 是指 30 秒煮出約 60 毫升的咖啡。

注意事項

如果研磨顆粒 (Grind Size) 調節按鈕很緊，請按下開始暫停取消 (START/PAUSE/CANCEL) 按鈕來運轉研磨機，同時旋轉研磨顆粒 (Grind Size) 調節旋鈕。這可排出刀盤片之間的咖啡屑。

將咖啡研磨到咖啡粉容器 (Grinds Container) 或咖啡濾器 (Coffee Filter) 中

步驟 1：

從研磨出粉口下方滑出支架

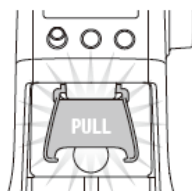

將咖啡粉容器 (Grinds Container) 蓋子打開並滑進研磨出粉口，或將咖啡濾器 (Coffee Filter) 直接放在研磨出粉口下方。

打開研磨容器蓋

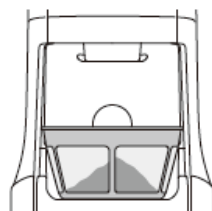
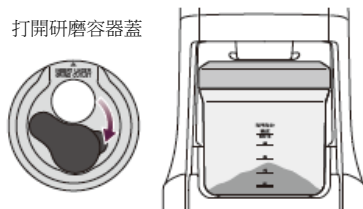

按下濃縮咖啡杯 | 一般咖啡杯 (SHOTS/CUPS) 按鈕，便可選擇需要的研磨咖啡量。

Breville Smart Grinder™ Pro 咖啡豆研磨機操作指南

- 按下開始 | 暫停 | 取消 (START|PAUSE|CANCEL) 按鈕，可啟動研磨操作。

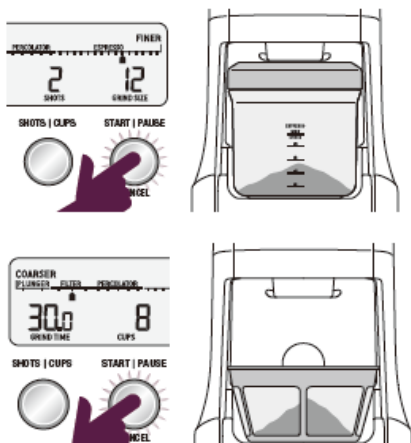

在研磨到咖啡粉容器 (Grinds Container) 中時，您可將蓋子取下，不過我們建議一直蓋著蓋子，防止咖啡粉末飛散。

Breville Smart Grinder™ Pro 專業咖啡豆研磨機的功能

自動研磨

使用自動研磨功能，您便不必用手研磨。預設的咖啡量分配完成後，研磨機會自動停止。

- 「按下後鬆開」開始 | 暫停 | 取消 (START|PAUSE|CANCEL) 按鈕，或推一次把手 (portafilter) 的握柄，將啟動把手開關 (PORTAFILTER SWITCH) 。
- 當研磨至預設份量時，研磨會自動停止。

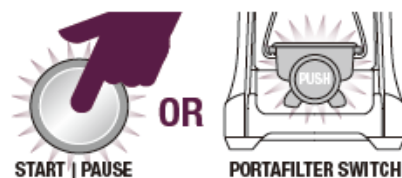

按下後放開

咖啡的量正確，但您的把手看起來太滿，這是正常的。未填壓的咖啡粉，體積會是填壓過的咖啡粉的三倍左右。

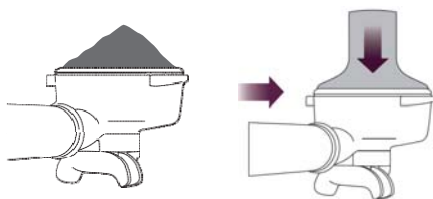

注意事項

設定特製的出粉量/時間只會針對該沖煮方法，不會改變其他濃縮咖啡杯 (Shots) 或一般咖啡杯 (Cups) 的設定。

Breville Smart Grinder™ Pro 咖啡豆研磨機操作指南

暫停 (Pause) 功能

您可在操作期間暫停研磨機，讓您可調整或處理濾器把手中的咖啡。

- 「按下後放開」開始 | 暫停 | 取消 (START|PAUSE|CANCEL) 按鈕，便可開始研磨操作。
- 在研磨期間，再次按下開始 | 暫停 | 取消 (START|PAUSE|CANCEL) 按鈕，會讓操作暫停 10 秒。
- 在這個時間內再次按下，便可重新開始份量調整。

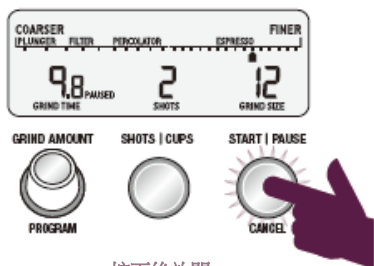

按下後放開

手動式研磨

以手動方式研磨可完全控制要分配多少咖啡量。

- 只要您需要，「按下並按住」開始 | 暫停 | 取消 (START|PAUSE|CANCEL) 按鈕或推把手 (portafilter) 的握柄，將啟動把手開關 (PORTAFILTER SWITCH)。
- 「鬆開」開始 | 暫停 | 取消 (START|PAUSE|CANCEL) 按鈕或把手開關 (PORTAFILTER SWITCH)，研磨就會停止。

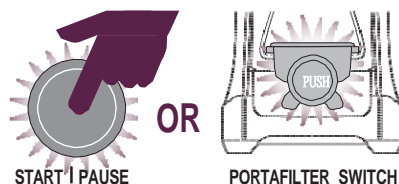

按下、按住及放開

程式 (Program) 功能

設定完成需要的份量後，便可將這個時間設定在液晶螢幕目前顯示的濃縮咖啡杯數中。按下並按住程式 (PROGRAM) 按鈕，研磨機會嗶兩聲確認。只有顯示的濃縮咖啡杯數會被設定，所有其他的濃縮咖啡杯數會保持不變。

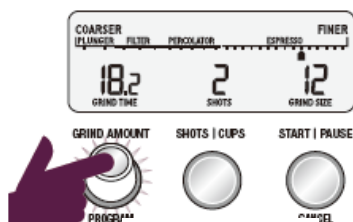

按下並按住

Breville Smart Grinder™ Pro 咖啡豆研磨機操作指南

調整您的出粉量

出粉量 (GRIND AMOUNT) 調節按鈕讓您可修正先前設定的濃縮咖啡杯一般咖啡杯 (SHOTS/CUPS) 量，輸送較多或較少的研磨咖啡到您的把手 (Portafilter) 或研磨容器 (Grinds Container)。

增加出粉量

欲增加選擇的出粉量，請將出粉量 (GRIND AMOUNT) 調節按鈕向右轉。

每次調整都會將研磨時間增加 0.2 秒。

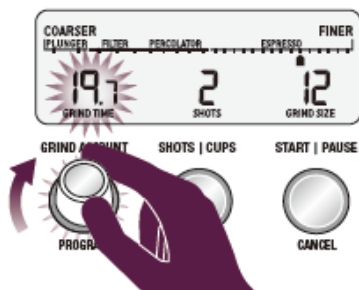

減少出粉量

欲減少選擇的出粉量，請將出粉量 (GRIND AMOUNT) 調節按鈕向左轉。

每次調整都會將研磨時間減少 0.2 秒。

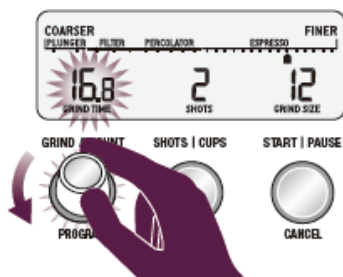

注意事項

欲將出粉量/時間重設 (RESET) 為預設值，請「按下並按住」(press & hold) 濃縮咖啡杯一般咖啡杯 (SHOTS/CUPS) 按鈕，直到發出長嗶嗶聲。

Breville Smart Grinder™ Pro 咖啡豆研磨機操作指南

調整錐形刀盤

有些種類的咖啡豆可能需要較寬的磨距，才能在萃取或沖煮時達到最理想的效果。

咖啡豆研磨機 (Smart Grinder™ Pro Pro) 有一項功能，那就是使用可調整的上錐形刀盤來擴大這個範圍。我們建議一次只做一個調整。



將咖啡豆容器解鎖

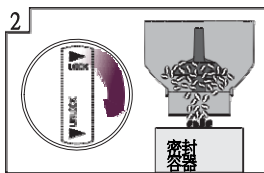

在容器上方拿著咖啡豆容器，然後旋轉調節按鈕，讓咖啡豆釋放到容器中

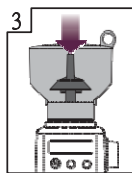

調準咖啡豆容器的位置

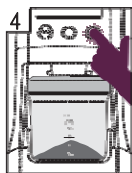

啟動研磨機，直到容器變空。

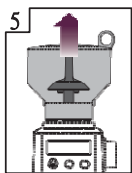

取下咖啡豆容器



移除上錐形刀盤

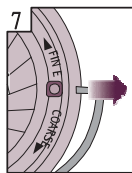

從錐形刀盤的兩側去除金屬把手

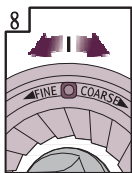

移動可調整的上錐形刀盤，個號碼，較粗或較細

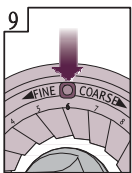

對號碼與手開口對準

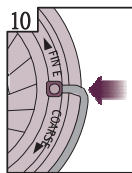

對錐形刀盤的兩側插入金屬把手



將上錐形刀盤推緊在正確的位置



鎖上上錐形刀盤

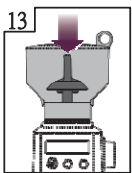

調準咖啡豆容器的位置

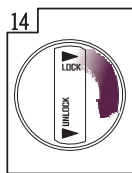

鎖上咖啡豆容器

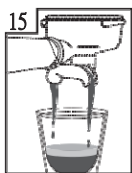

檢查您咖啡萃取液

Breville Smart Grinder™ Pro
咖啡豆研磨機
保養及清潔

保養及清潔

1. 清洗前請從電源插座上拔出電線插頭。
2. 用溫熱肥皂水清洗研磨容器連頂蓋、咖啡豆容器連頂蓋。徹底沖洗及晾乾。
3. 用柔軟濕布仔細擦拭產品表面。

注意

切勿使用鹼性或磨蝕性清潔劑、鋼絲絨或百潔布清洗產品，這樣可能會刮花產品表面。

注意

建議：避免使用洗碗機清理研磨機的任何部件或配件。

清潔錐形刀盤

定期清潔刀盤可有助保持研磨刀盤性能，刀盤性能好壞尤其影響研磨特濃咖啡粉質量優劣。

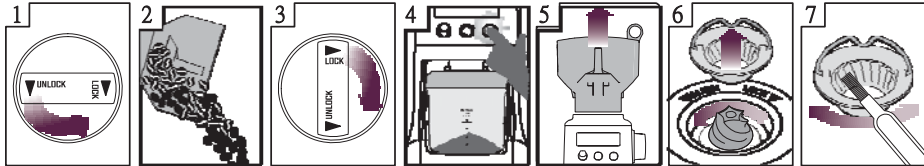

解鎖咖啡豆容器 倒出咖啡豆 鎖定咖啡豆容器 啟動研磨機直至清空 移除咖啡豆容器 取下上層刀盤 使用清潔刷清潔上層刀盤

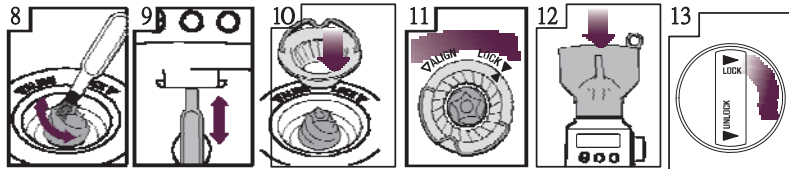

使用清潔刷清潔下層刀盤 使用清潔刷清潔出粉口 將上層刀盤牢固推入設定位置 鎖定上層刀盤 將咖啡豆容器對齊安裝位置 鎖定咖啡豆容器

實用小貼士

實用小貼士

實用小貼士

- 新鮮研磨的咖啡粉是影響沖煮咖啡口味和質感的關鍵要素。
- 咖啡口味和濃度屬個人喜好。透過選用不同咖啡豆、調整研磨咖啡份量和粗細度，即可調配出你喜愛的咖啡口味。
- 請選用新鮮烘焙的咖啡豆（最好列明“烘焙日期”）。
- 請將咖啡豆儲存於避免陽光直射、陰涼乾燥的地方。請盡量將咖啡豆真空密封存放。
- 選購咖啡豆時宜以小批量購買，以盡量縮短儲存時間；切勿儲存多於一周的所需份量。
- 咖啡豆一經研磨，其味道及香味會迅速流失。為確保咖啡品質，請在沖煮前即時研磨咖啡豆。
- 請勿在咖啡豆容器中長時間儲存咖啡豆。
- 收納產品前請先空轉研磨機，以清除研磨室內殘留之咖啡豆。
- 每次使用前，請先讓研磨機運作 2 秒鐘，以保證研磨咖啡的新鮮度。
- 定期清潔咖啡豆容器和錐形刀盤。

Plunger 濾壓咖啡

請依照以下這些步驟，便能煮出好咖啡：

1. 使用變溫壺，將適當的水量加熱到95°C，這是煮咖啡的理想溫度。切勿使用沸水。
2. 選擇58的研磨顆粒大小設定。
3. 選擇您正要沖煮的一般咖啡杯數。配合您對濃度的偏好來調整咖啡量。
4. 將研磨好的咖啡放入濾壓式咖啡容
5. 以打圓圈的方式將熱水注入濾壓式咖啡容器，確定所有研磨咖啡已浸入水中，且濾壓式咖啡容器已滿。咖啡粉和水的混合部份應觸及濾壓式咖啡容器的頂端。
6. 使用計時器，等候4分鐘。
7. 使用湯匙打破輕攪拌咖啡混合部份變得濃且有點硬。
8. 插入濾壓咖啡容器，並小心按下。
9. 不要按太用力。稍微往上拉，溫和地釋放壓力，如果您按太用力，請重按一次。

疑難排解

疑難排解

問題	可能原因	解決辦法
按下“START / CANCEL”（“開始 / 取消”）按鈕後，研磨機未有如常啟動	<ul style="list-style-type: none"> • 電源線未插好！ • 研磨機過熱。 • 咖啡豆容器未正確安裝。LCD 屏幕上會顯示“鎖定咖啡豆容器”。 	<ul style="list-style-type: none"> • 將電線插頭插入電源插座中 • 從電源插座中拔出電線插頭。任機身閒置 20 分鐘後再次使用。 • 將咖啡豆容器鎖定在正確位置。
電機正常啟動，但出粉口不出粉	<ul style="list-style-type: none"> • 按錯按鈕。 • 咖啡豆容器內未有加入咖啡豆！ • 研磨機/咖啡豆容器被堵塞。 	<ul style="list-style-type: none"> • 按下“START / CANCEL”（“開始 / 取消”）按鈕或‘PORTAFILTER SWITCH’（“手把開關”）按鈕以重新啟動電機。 • 在咖啡豆容器中加入新鮮咖啡豆。 • 拆除咖啡豆容器。檢查咖啡豆容器及研磨頭堵塞情況。更換部件後再行操作。
電機正常啟動，但發出很大嘈音	<ul style="list-style-type: none"> • 有異物堵塞研磨機或槽管。 • 研磨機被水氣阻塞。 	<ul style="list-style-type: none"> • 拆除咖啡豆容器，檢查刀盤並清除異物。 • 清潔刀盤頭及槽管（請參閱第 16 頁的保養及清潔指南）。 • 重新安裝刀盤前，請先讓其徹底晾乾。可嘗試使用吹風機吹乾研磨機入口（下層刀盤）。
咖啡豆容器不能鎖定在正確位置	<ul style="list-style-type: none"> • 咖啡豆阻礙咖啡豆容器鎖定裝置。 	<ul style="list-style-type: none"> • 拆除咖啡豆容器。清除上層刀盤內的咖啡豆。重新鎖定咖啡豆並咖啡豆容器後再行操作。
咖啡粉過多 / 過少	<ul style="list-style-type: none"> • 需調節出粉量。 	<ul style="list-style-type: none"> • 按下‘AMOUNT’（“出粉量”）按鈕調節出粉量。 • 使用“AMOUNT ADJUT”（“調節出粉量”）旋鈕調節“較多或較少”份量。

疑難排解

問題	可能原因	解決辦法
手把過滿		<ul style="list-style-type: none">• 咖啡豆份量無誤而手把內咖啡粉滿溢乃屬正常現象。未研磨咖啡豆體積是已研磨咖啡粉的3倍。
緊急停機？		<ul style="list-style-type: none">• 按下“START / CANCEL”（“開始 / 取消”）按鈕停止運作。• 從電源插座上拔出電線插頭。

Breville

信興展創有限公司 (一般查詢)

地址：香港九龍尖東麼地道67號

半島中心 B 座909 - 912 室

電話：(852) 2722 0320

傳真：(852) 2724 4839

電郵：shic_marketing@shunhinggroup.com

信興電器服務中心有限公司 (維修服務)

地址：香港新界葵涌勝耀街信興中心19樓

電話：(852) 2406 5666

傳真：(852) 2408 0316

電郵：shescs@shunhinggroup.com

地址：澳門慕拉士大馬路193~199號

南嶺工業大廈5樓1座

電話：(853) 2836 2928

傳真：(853) 2833 6405

電郵：shescmacau@shunhinggroup.com

www.breville.com

Breville為Breville Pty. Ltd.的註冊商標，A.B.N. 98 000 092 928.

Breville Pty. Ltd.版權所有 2011

由於產品仍在不斷改進，本說明書中的產品圖片可會與實際產品略有不同。

BCG820BSS 發行 - B11